

いつでも何でもカウントダウン! アドベントカード

吊るすタイプの日付別アドベントカード。ツリーのオーナメントにしたり、並べて壁に飾ったり、クリスマスカードにも!「発表会まであと7日」など、プライベートなカウントダウンイベントにも使えます。

準備するもの

●型紙(原寸プリント) ●カッター(キッターなど) ●カッターマット
●定規(30cm以上推奨) ●マスキングテープ ●のり ●画用紙(A4サイズ×8枚) ●穴あけパンチ ●ひも

[あると便利なもの] ●コンパスカッター



作り方

1 型紙は用紙に合わせた拡大縮小をせず、実際のサイズでプリントします。

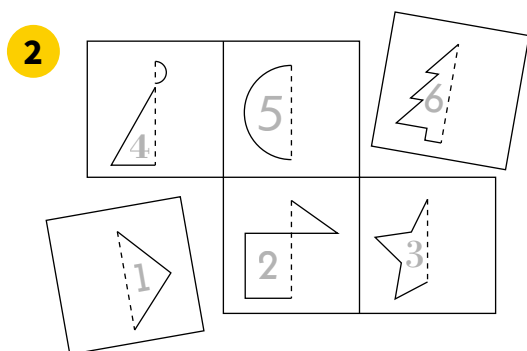

原寸でプリントした型紙と【数字シート】を、日付ごとのパーツに切ります。

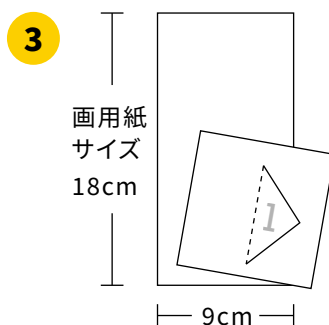

画用紙は型紙パーツの2倍の大きさになるように、切り抜きます。(タテ18cm×ヨコ9cm)

※定規で測りにくい場合は【画用紙用の補助シート】を使用してください。

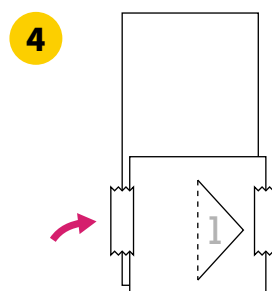

型紙パーツと画用紙が動かないように、1枚ずつマスキングテープで仮止めします。

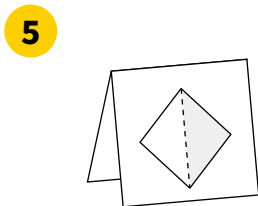

切り取り線に沿って型を切ったら、型紙の折り線に沿って画用紙ごと折り、窓を作ります。その後、画用紙を半分に折ります。

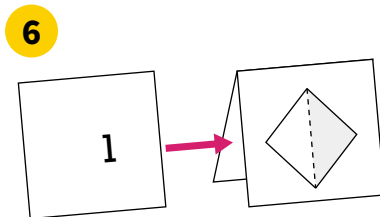

型紙を外してから、画用紙に【数字シート】を挟み、数字の見え方を確認します。【数字シート】のウラに、のりをつけて、画用紙に貼ります。

※カードの場合はここで完成。

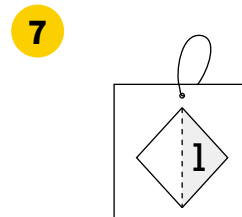

吊るす場合は、パンチで穴を開け、穴に適度な長さに切ったひもを通せば完成!

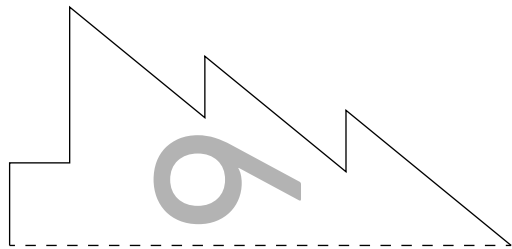
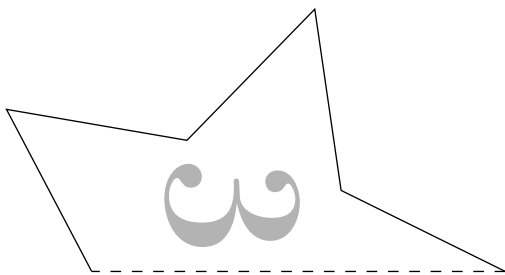
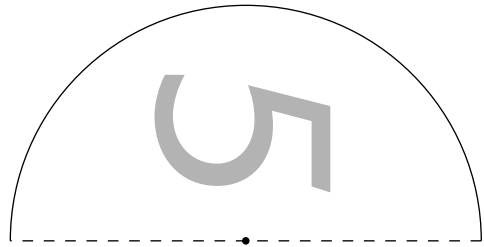
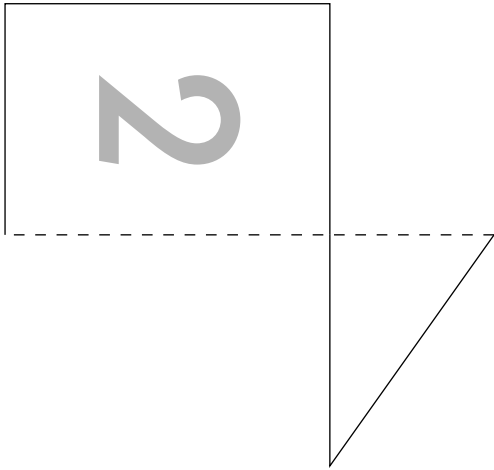
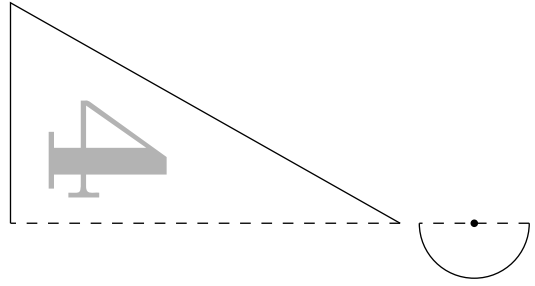
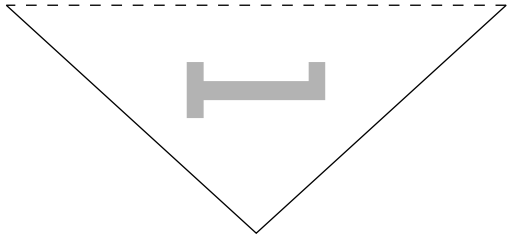

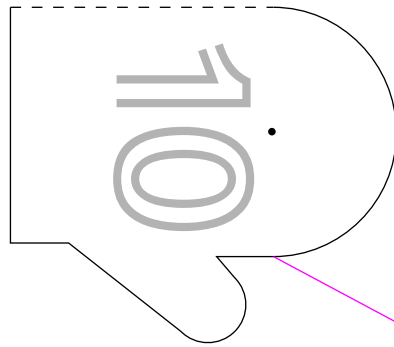
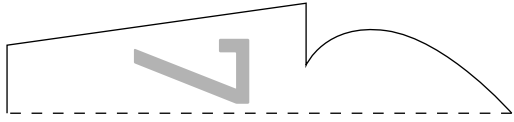

コンパスカッターは
ピンクの線まで

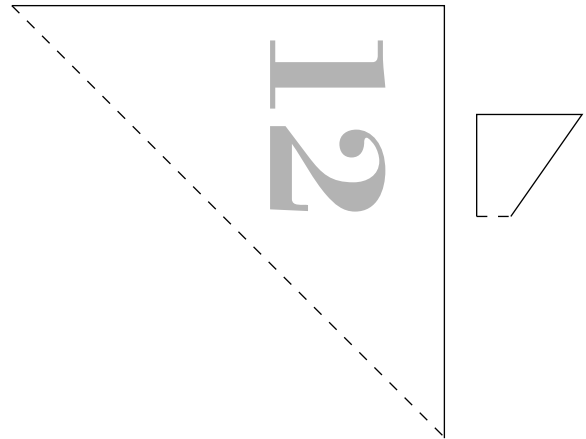
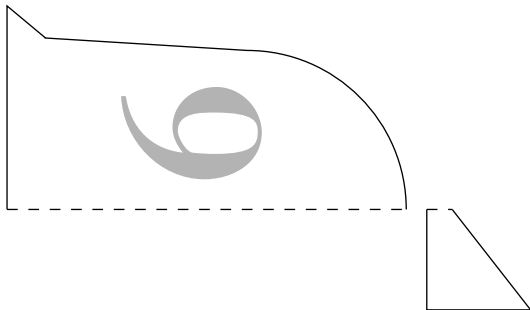
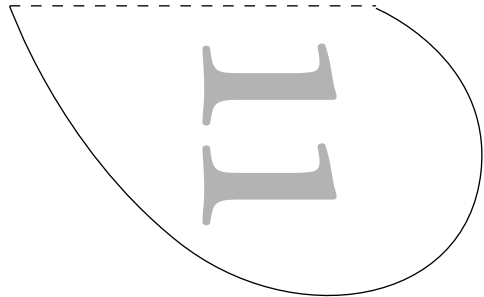
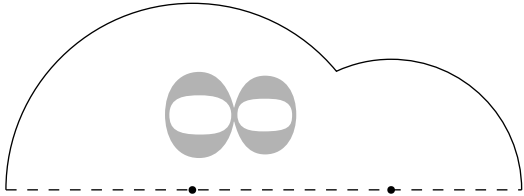

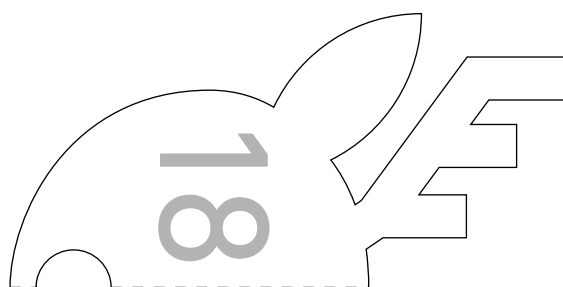
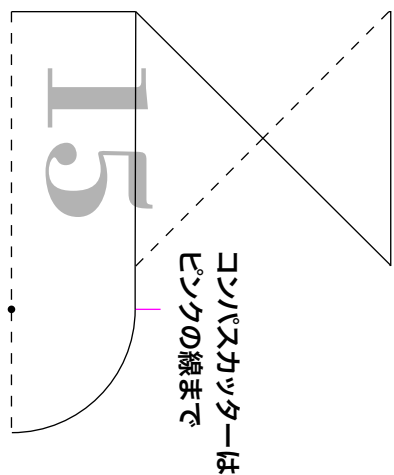
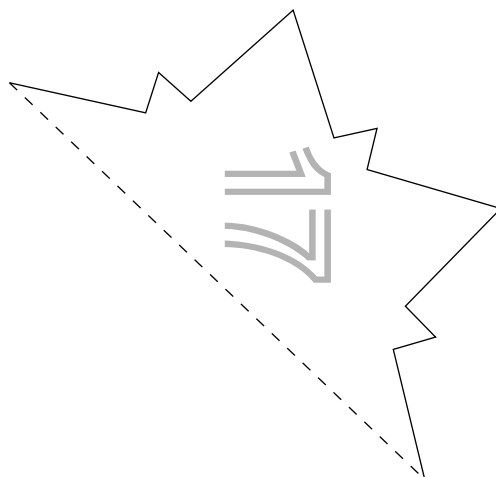
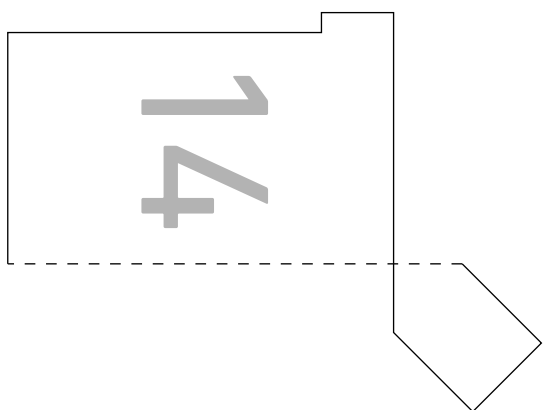
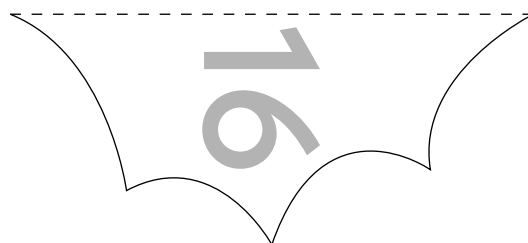
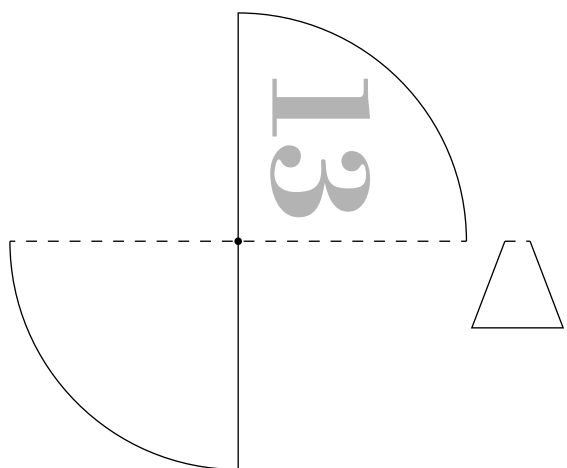

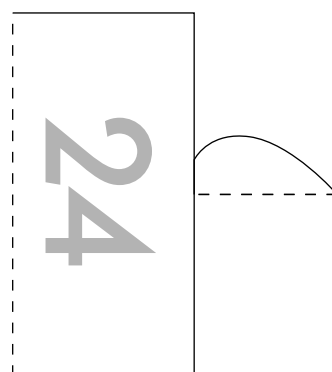
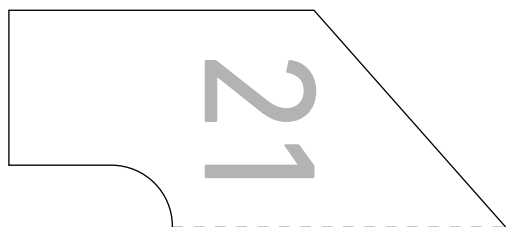
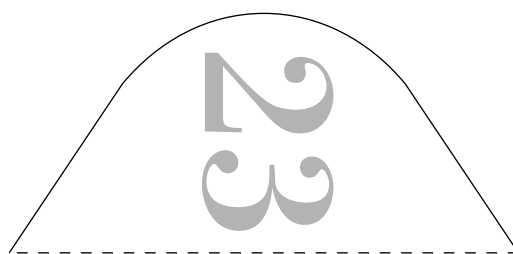
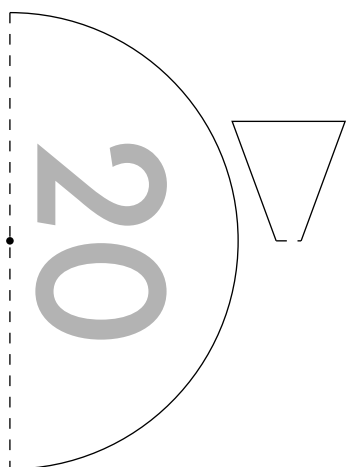
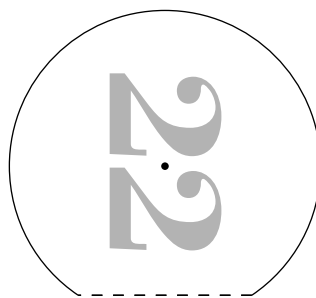
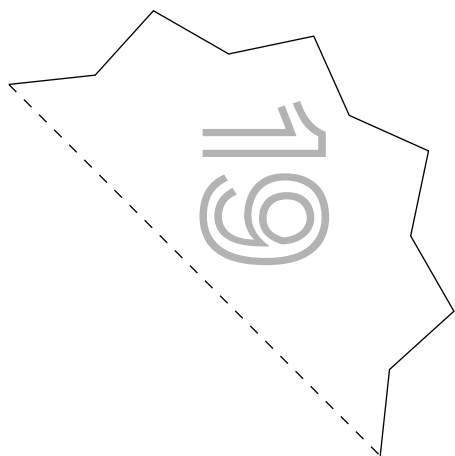

1

4

2

5

3

6

10

11

12

7

8

9

16

17

18

13

14

15

22

23

24

19

20

21

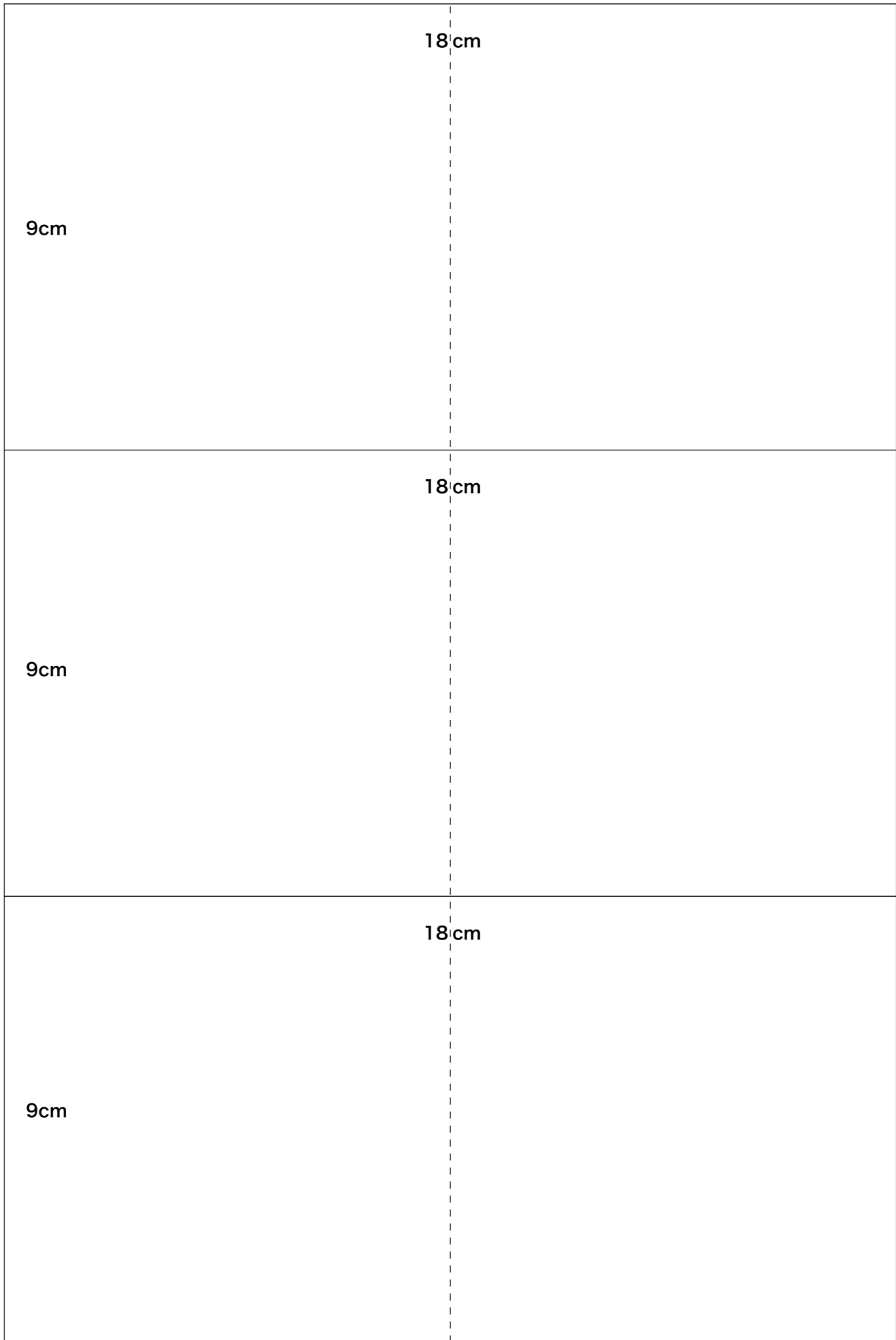

切り取り線 ————— 折り線 - - - - -

画用紙用の補助シート(3枚分)

× 8

