

完成イメージ

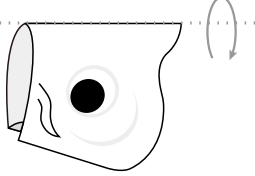

あたま

センターライン

あたま
←

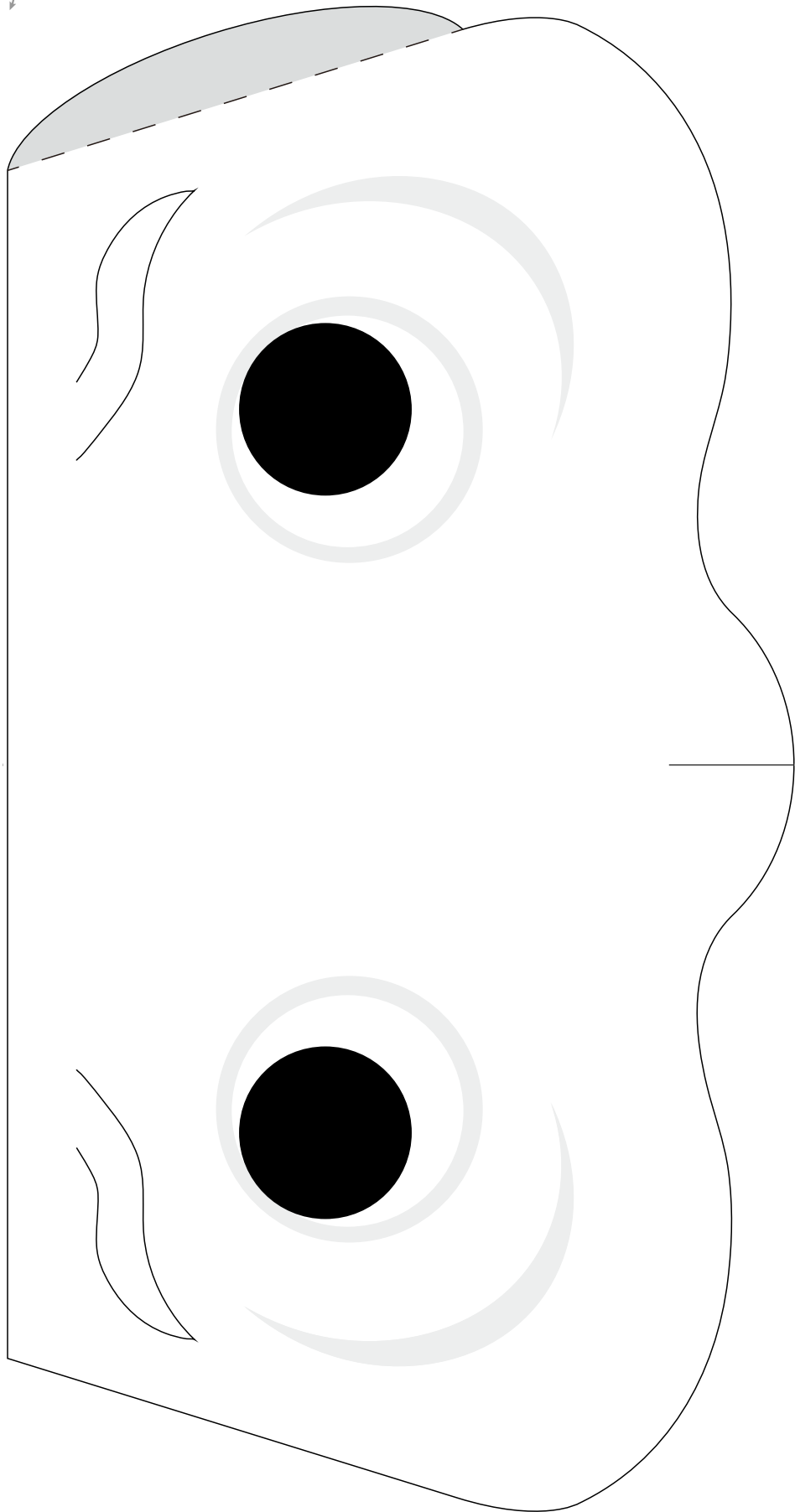

完成イメージ

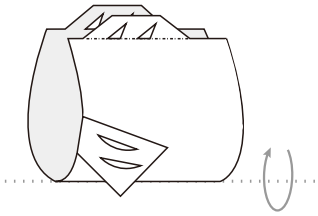

からだ①

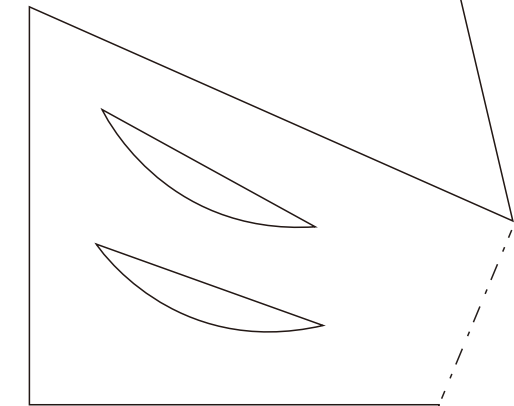

センターライン

あたま
←

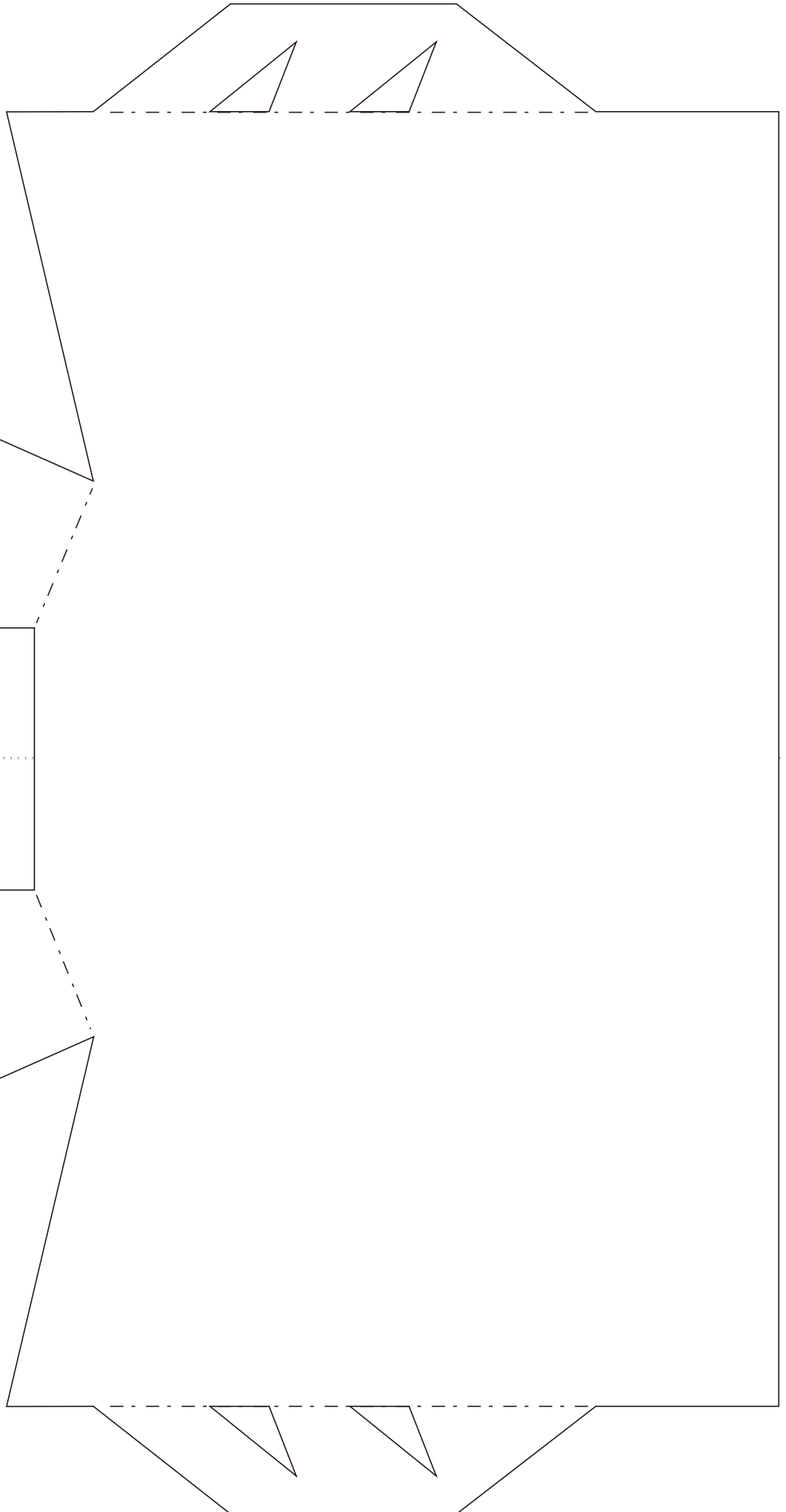
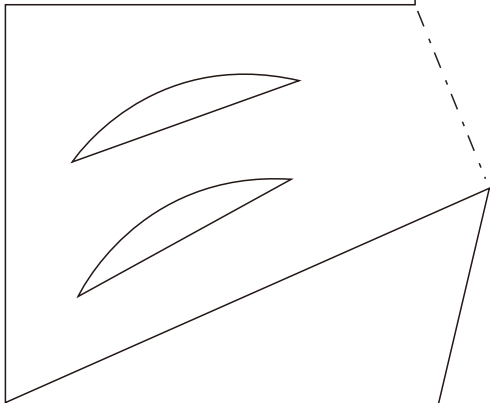

切り取り線 ———— 谷折り線 - - - - -

完成イメージ

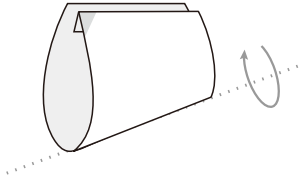

からだ②



切り取り線 ————— 山折り線 - - - - のりしろ ■

完成イメージ

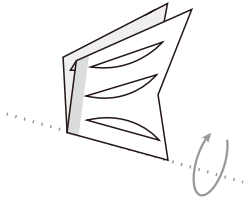

尾びれ

センターライン

あたま
←

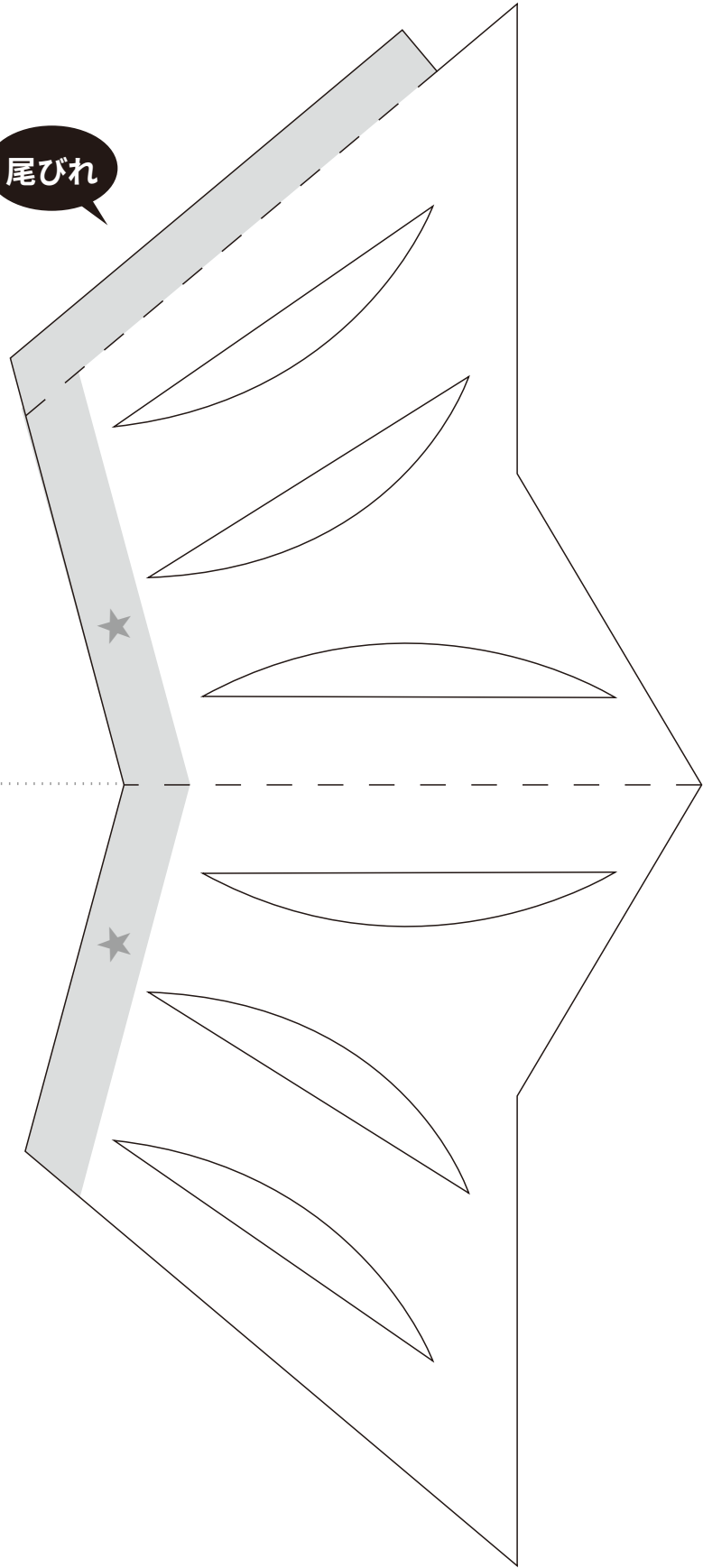

切り取り線 ———— 山折り線 - - - - のりしろ ■

完成イメージ

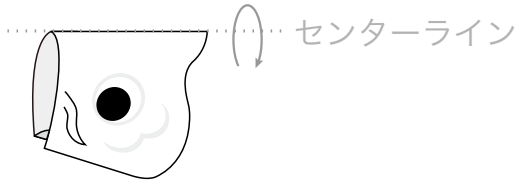

あたま

センターライン

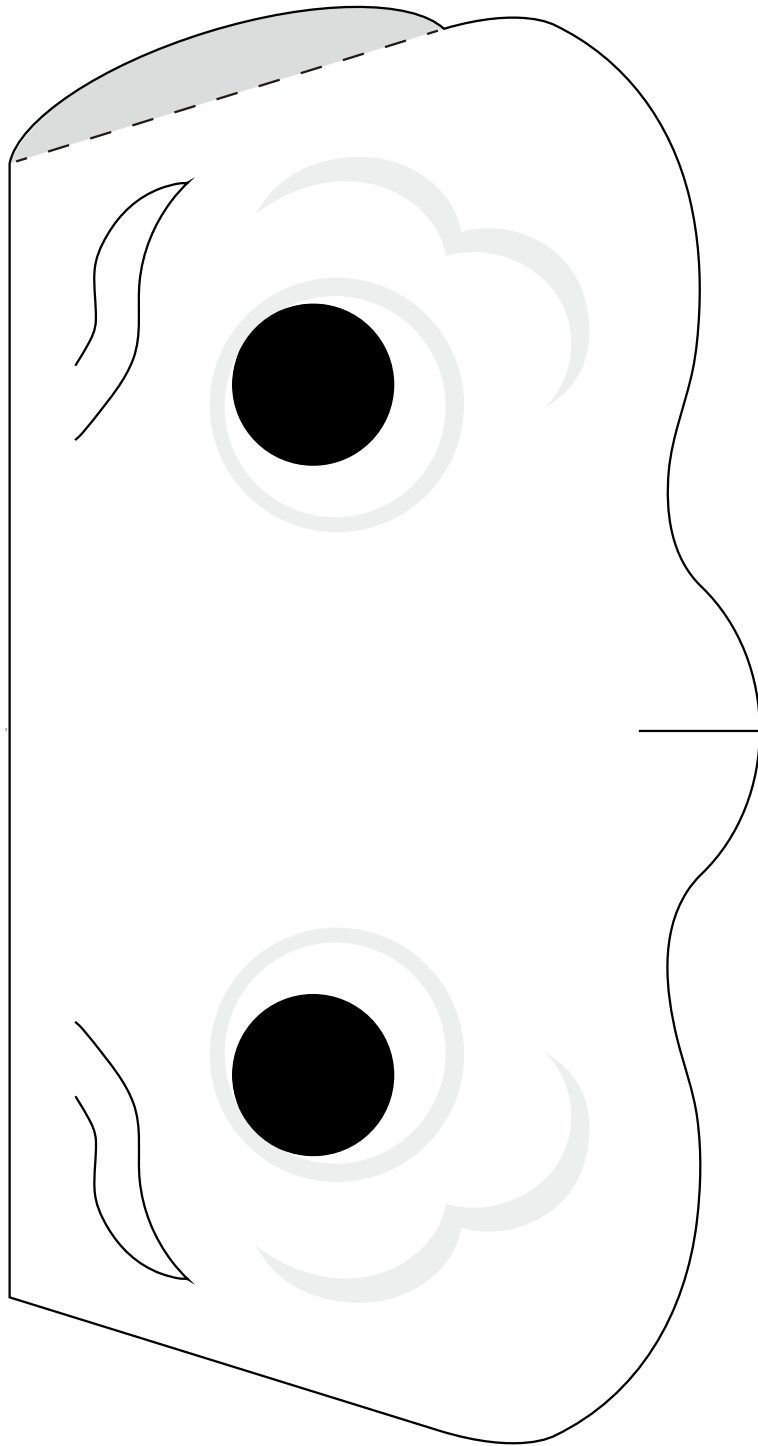

完成イメージ

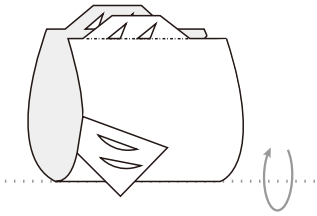

からだ①

センターライン

あたま
←

完成イメージ

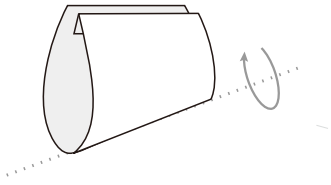

完成イメージ

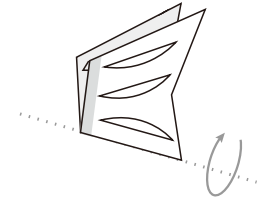

からだ②

尾びれ

センター
ライン

あたま
←

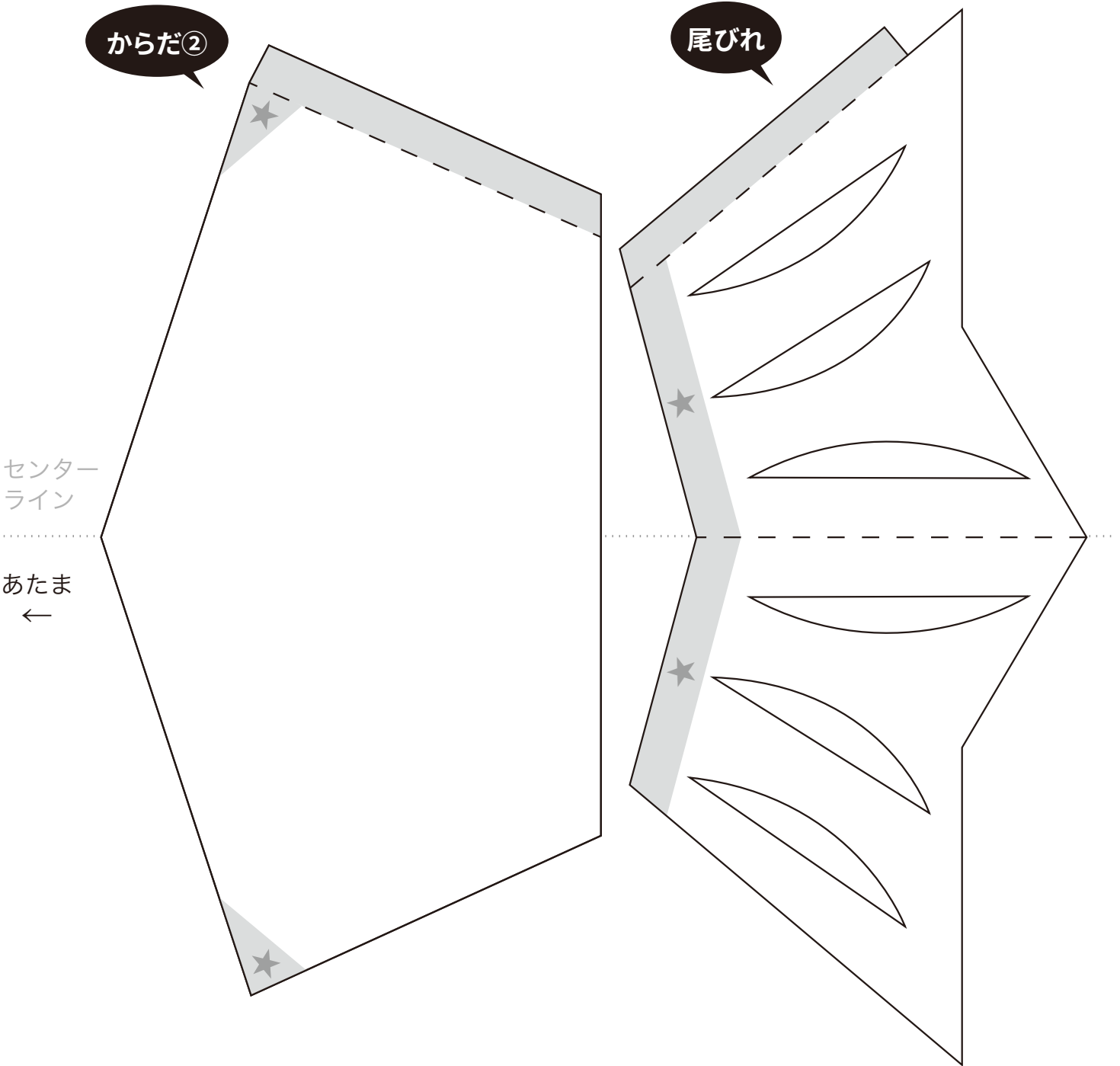

切り取り線 ———— 山折り線 - - - - のりしろ ■

完成イメージ

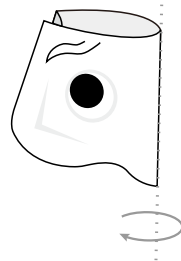

あたま

センターライン

あたま
←

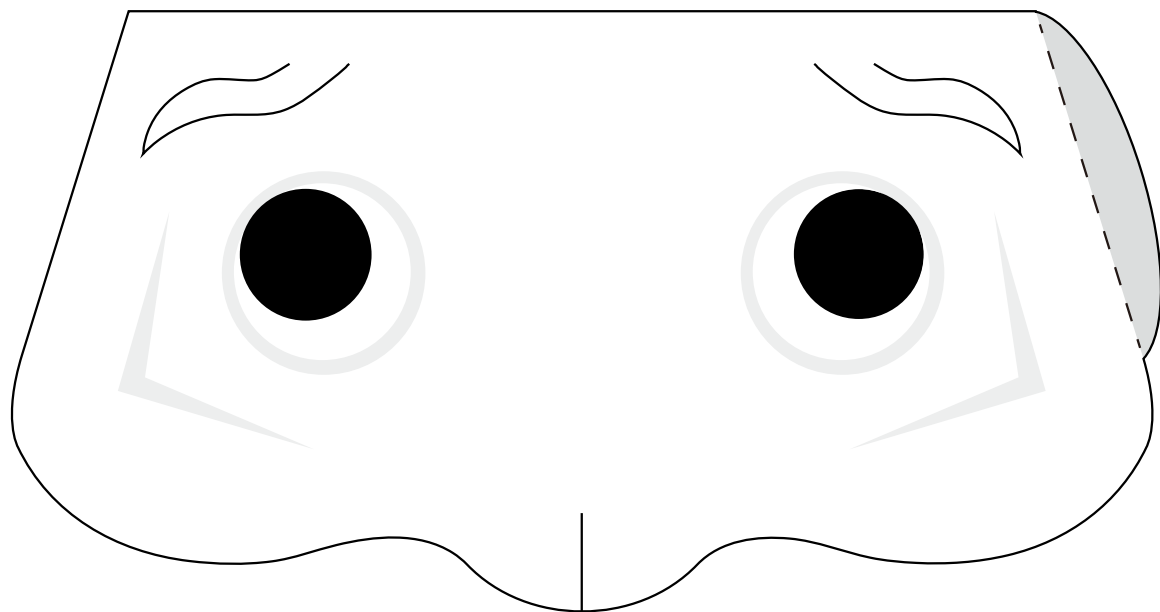

からだ①

完成イメージ

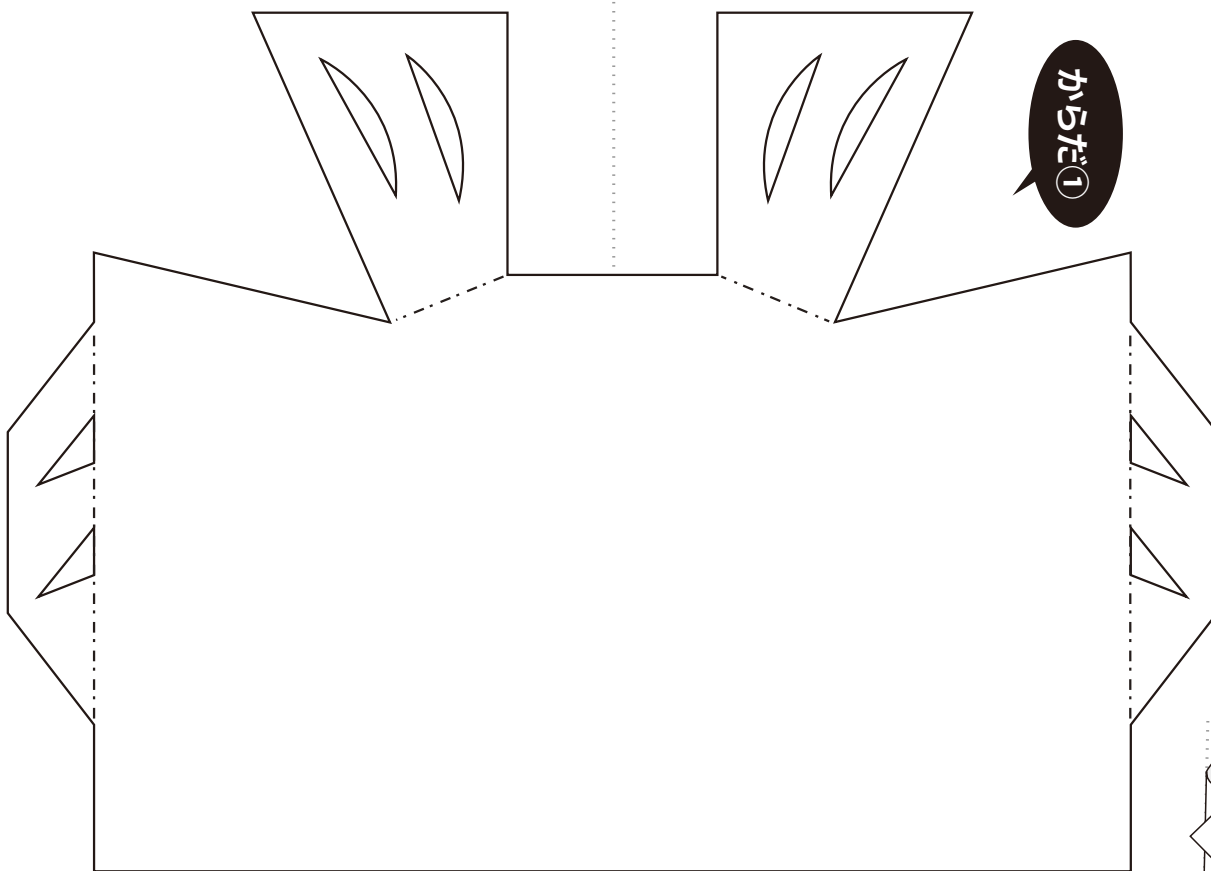
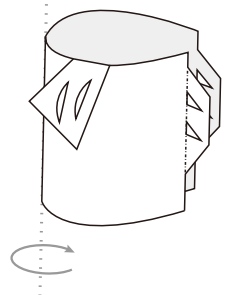

切り取り線 ————— 山折り線 - - - - 谷折り線 - - - - - のりしろ ■

完成イメージ

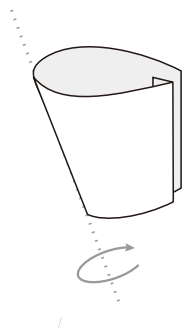

完成イメージ

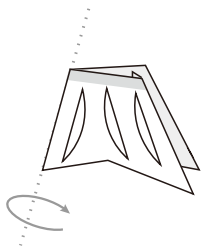

からだ②

尾びれ

センターライン

あたま
←

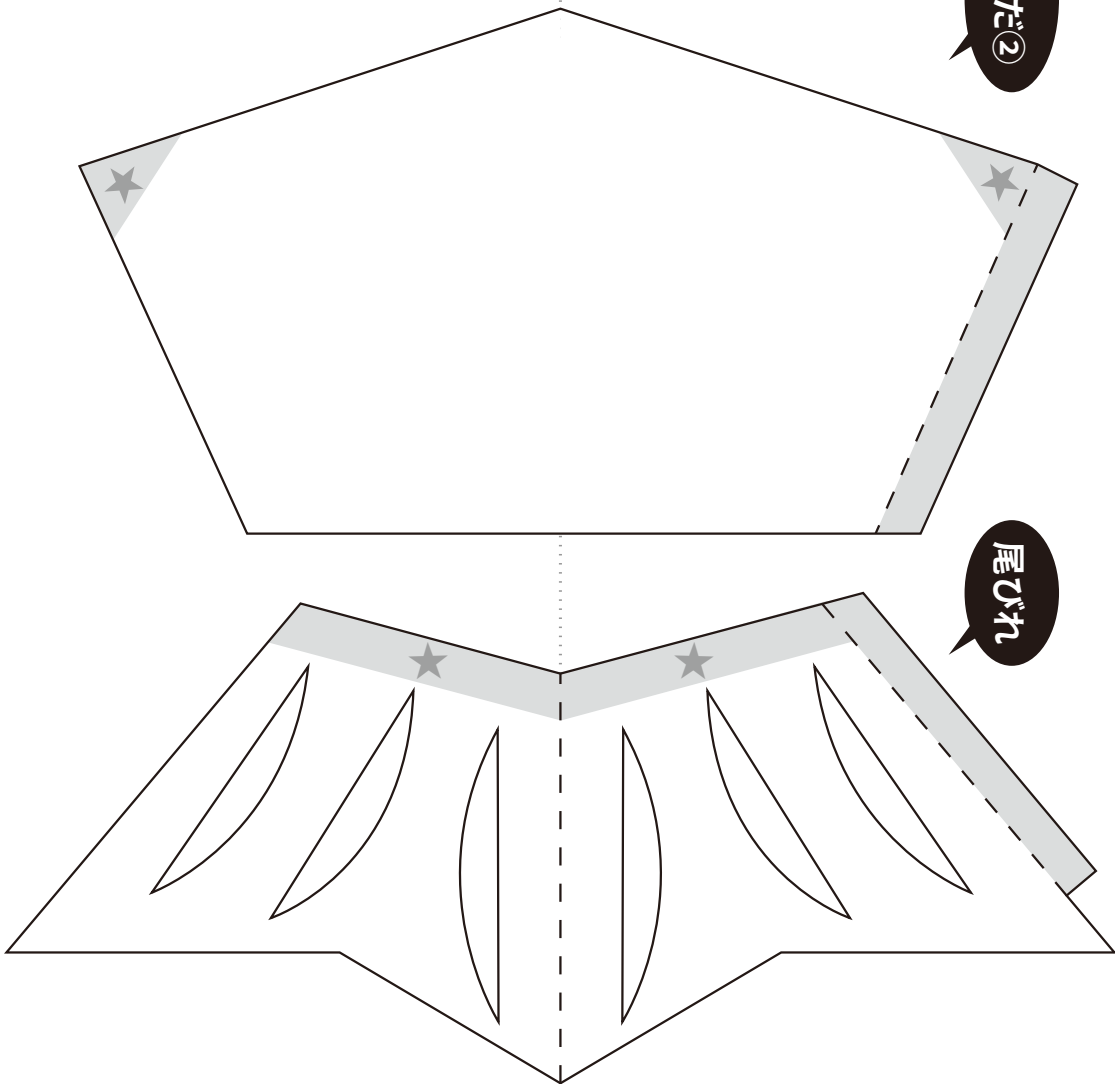

切りかたみほん
キミはなに切りにする？

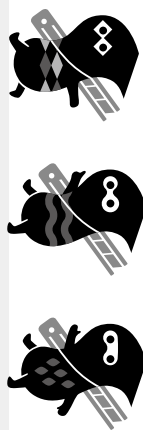

三角うるこ(切り込み)

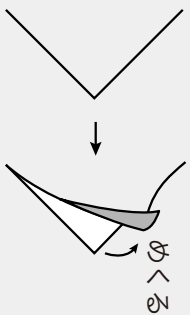

かたん

丸うるこ(切り込み)

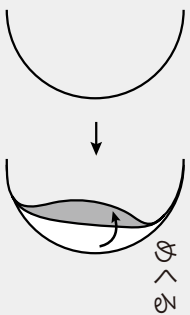

波切り(切りぬき)



丸(切りぬき)

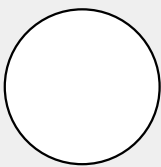

おきかし