

5

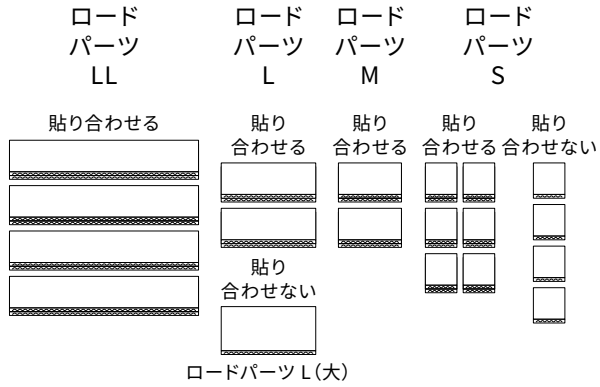

「ロードパーツ LL」を4セット、「ロードパーツ L」を2セット、「ロードパーツ M」を2セット、「ロードパーツ S」を6セット、貼り合わせます。(貼り合わせない「ロードパーツ L(大)」が1枚と「ロードパーツ S」が4枚残ります)(本体の「作り方」⑭参照)

6

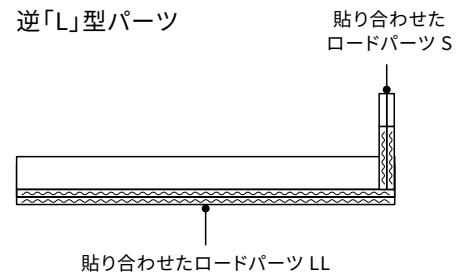

貼り合わせた「ロードパーツ LL」と、貼り合わせた「ロードパーツ S」で、逆「L」型のパーツを作ります。(本体の「作り方」⑮参照)

7

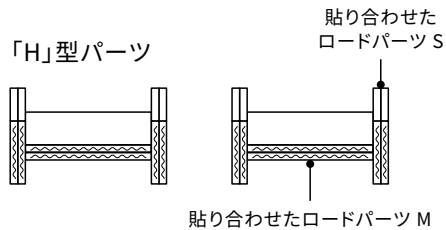

貼り合わせた「ロードパーツ M」と貼り合わせた「ロードパーツ S」2枚で「H」型のパーツを2つ作ります。(本体の「作り方」⑮参照)

8

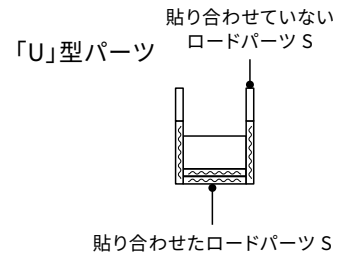

貼り合わせた「ロードパーツ S」と貼り合わせていない「ロードパーツ S」2枚で「U」型のパーツを作ります。(本体の「作り方」⑯参照)

9

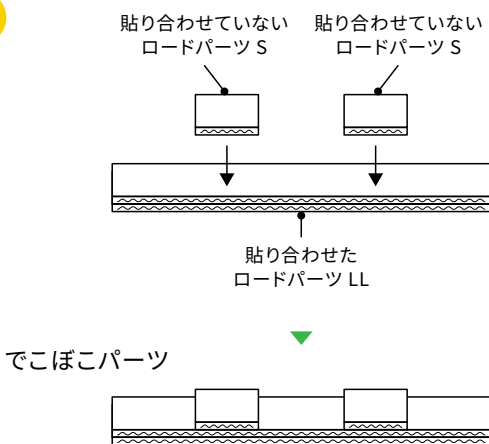

貼り合わせた「ロードパーツ LL」に貼り合わせていない「ロードパーツ S」2枚を図のように木工用接着剤で貼りつけて、「でこぼこパーツ」を作ります。

10

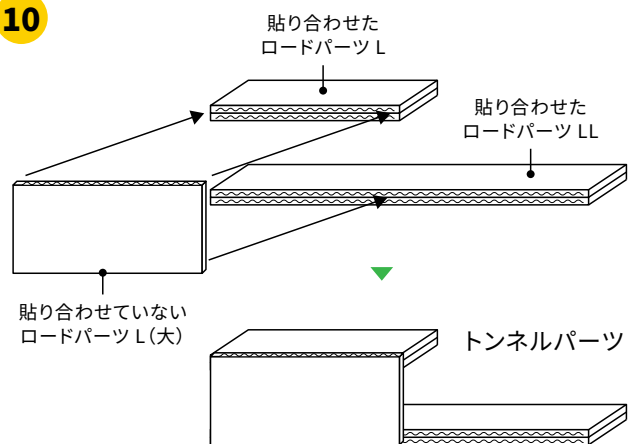

貼り合わせた「ロードパーツ LL」と貼り合わせた「ロードパーツ L」に貼り合わせていない「ロードパーツ L(大)」を図のように木工用接着剤で貼りつけて、「トンネルパーツ」を作ります。

11 ロードパーツを貼っていきます。(本体の「作り方」⑩参照)

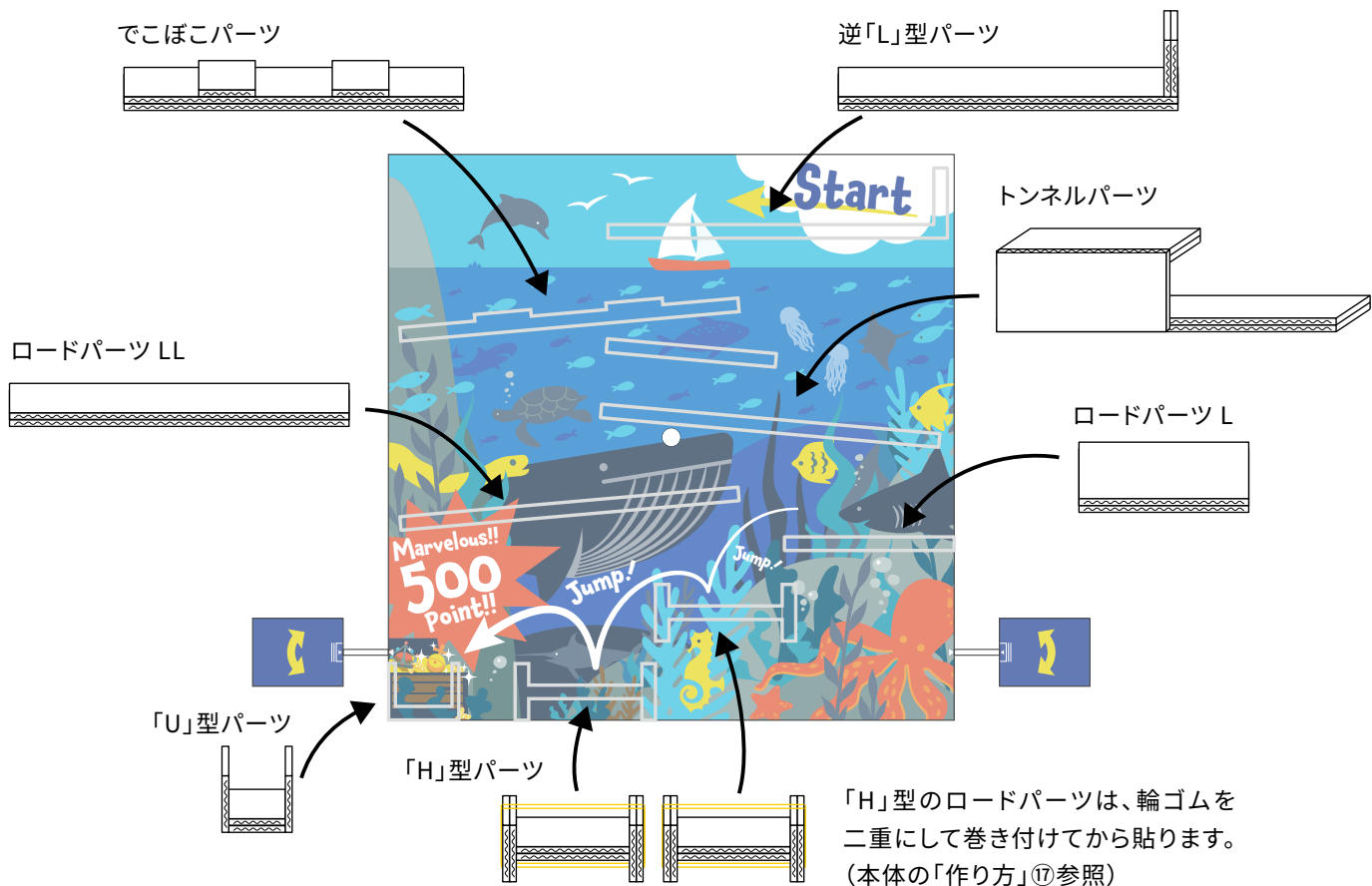

12 ベースにセットしたら完成!

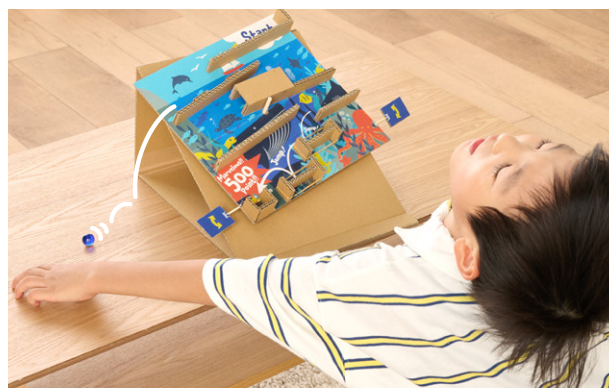

とっても難しいけど、諦めずに何度も挑戦してみよう!



こちら側だけを先に切る

【ハードステージ 下】

先に切る線の目印→

【ハンドル】

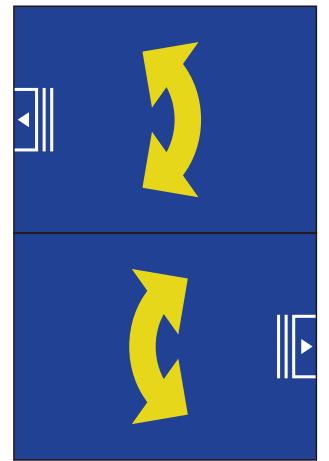

こちら側だけを先に切る

先に切る線の目印→

切り取り線 ————— 谷折り線 - - - - - 山折り線 - - - - - のりしろ ■

【 ハードステージ ロードパーツ① 】

ロードパーツ LL

【 ハードステージ ロードパーツ② 】

ロードパーツ L

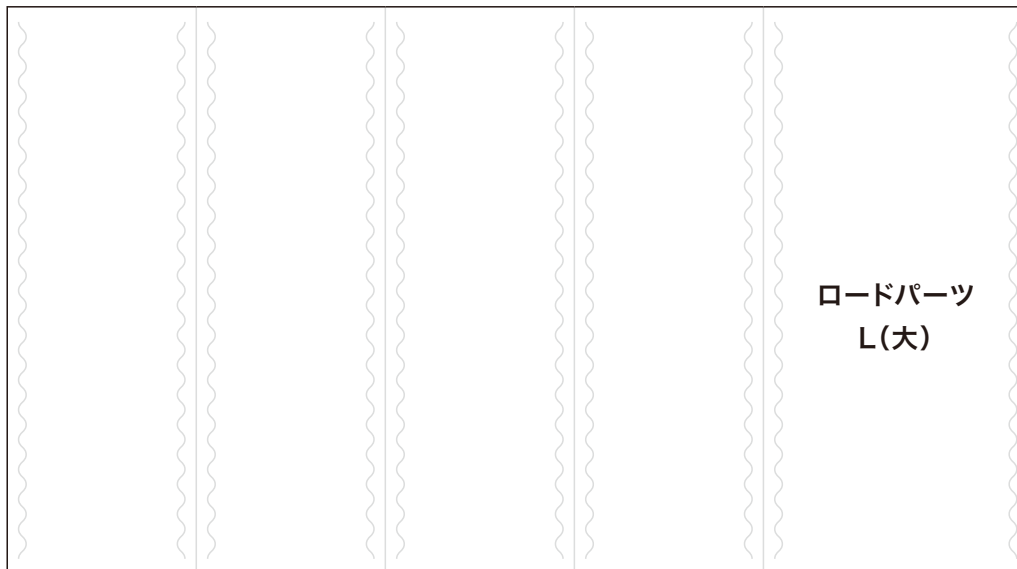

ロードパーツ M

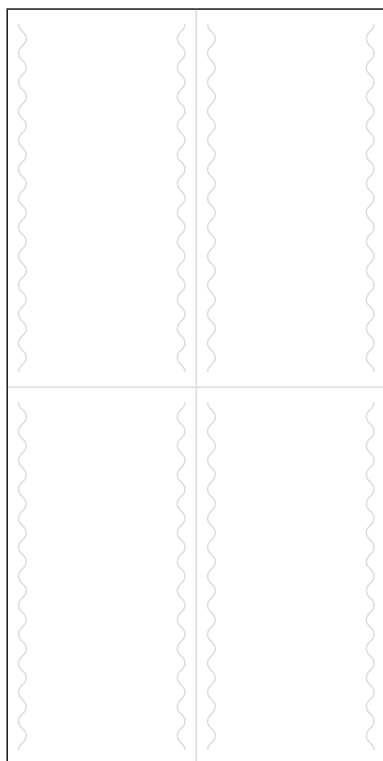

ロードパーツ S

