

ティッシュボックスで作る お祝い宝箱ピニャータ

準備するもの

- 型紙
- カッター (Aプラスなど)
- カッターマット
- ティッシュボックス 2箱 (高さがあるもの推奨)
- 定規 (30cm推奨)
- ペン
- マスキングテープ
- ガムテープ
- のり
- ボンド
- 1.5mの長さのひもやリボン

作り方



1 宝箱本体の作り方

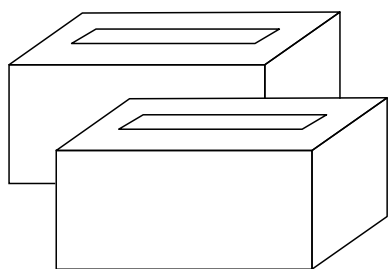

空のティッシュボックスを2箱準備します。
(フタはティッシュボックス以外でも代用できます)

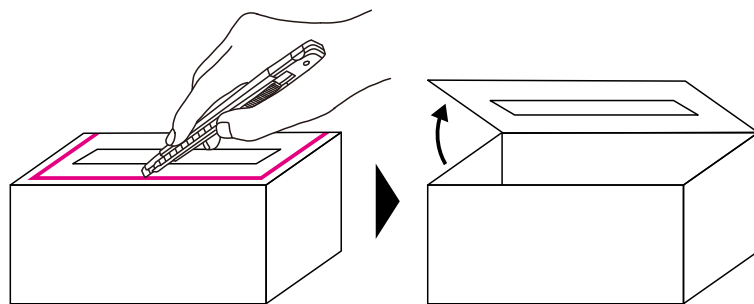

ティッシュボックス上部の3辺にカッターで切り込みを入れて、フタを作ります。*切るときに箱がへこむとケガのもとなので、力を入れすぎないように注意!

2 フタのアーチを作る(A)

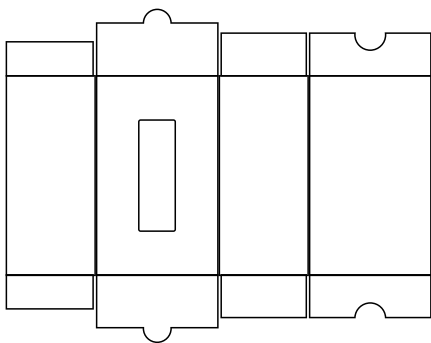

もうひとつのティッシュボックスは、1枚に開きます。*ティッシュボックスが2つない場合は、厚紙やお菓子の箱でもOK!

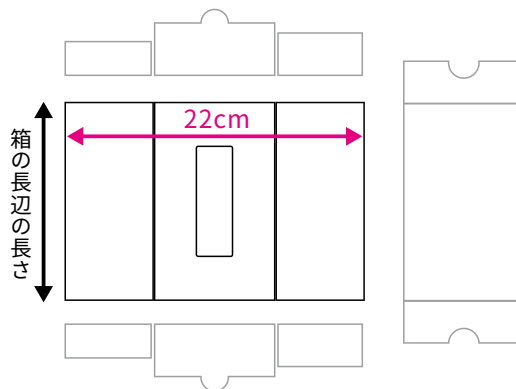

箱の長辺の長さ×22cmの長方形を切り出します。

ティッシュボックスで作る お祝い宝箱ピニャータ

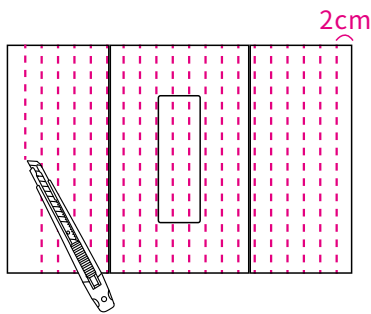

幅2cm間隔で折り目を作っていきます。カッターの刃を少しだけ出して、軽く切り目を入れると折り目ができ、きれいに折りやすくなります。

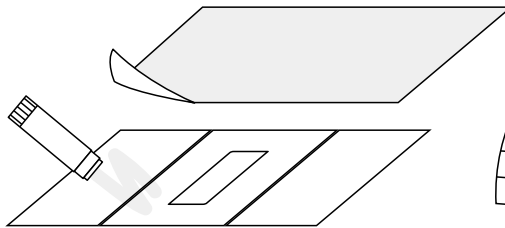

[POINT]
ティッシュの取り出し口が開いている場合は、折り目を作ってから色紙を貼ると、見た目がきれいに!

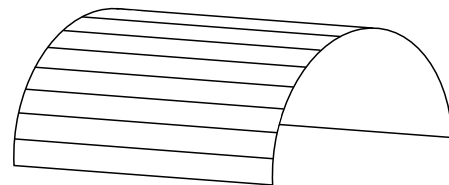

折り目に沿ってティッシュボックスを山折りに曲げ、アーチを作っていきます。

3 フタの側面を作る(B)

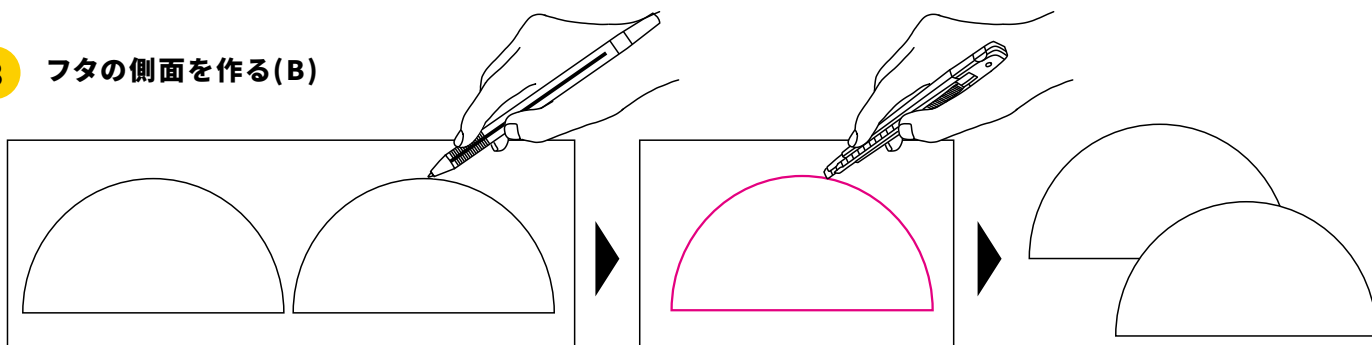

プリントした【フタ側面 型紙】を切り取り、手順②で使わなかったティッシュボックスの残り部分に、切った型紙に沿って半円の線を2つ書き写します。それから書き写した線に沿って、ティッシュボックスを切ります。半円を書くスペースがティッシュボックスに残っていない場合は、お菓子の箱などで代用できます。

4 フタのアーチ(A)とフタの側面(B)を組み合わせる

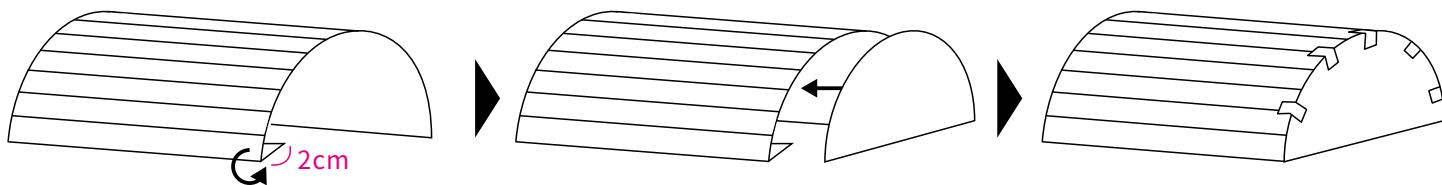

のりしろとしてアーチ(A)のはしを2cm折り込み、フタの側面(B)の曲線に沿って仮止めていきます。(マスキングテープが便利です)

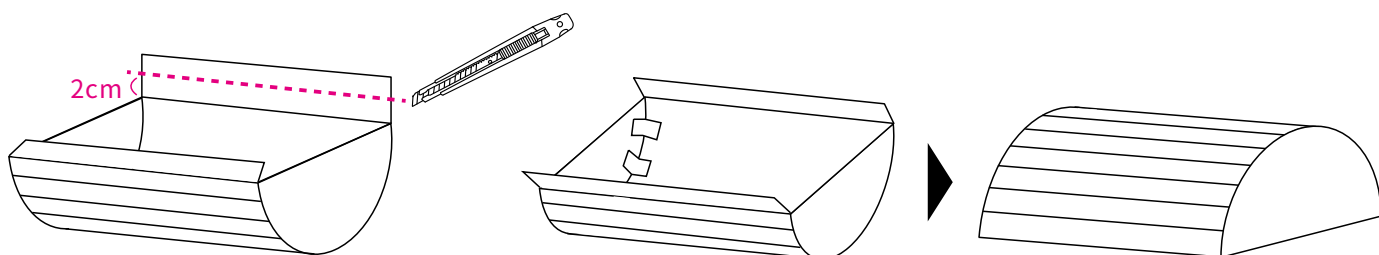

片方を仮止めできたら、のりしろを2cm残して、アーチ(A)のあまっている分を切り落とします。
※ケガを防ぐため、切り落とす両はしに印をつけ、一度アーチを開いてから切り落としてください。

もう片方も組み立てた後、内側からテープで固定していきます。固定できたら、仮止めのテープをはがします。固定するとき、ひもを1本通すスキマを開けておいてください。

5 ひもを通す

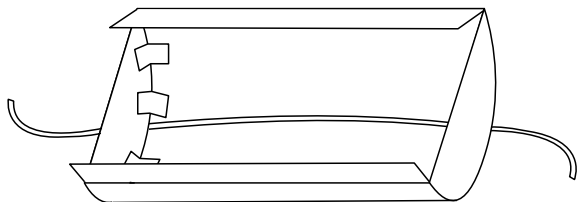

アーチ (A) とフタの側面 (B) のスキマから、長さ1.5mのひもを通し、一周させて結びます。

6 フタを箱本体に固定する

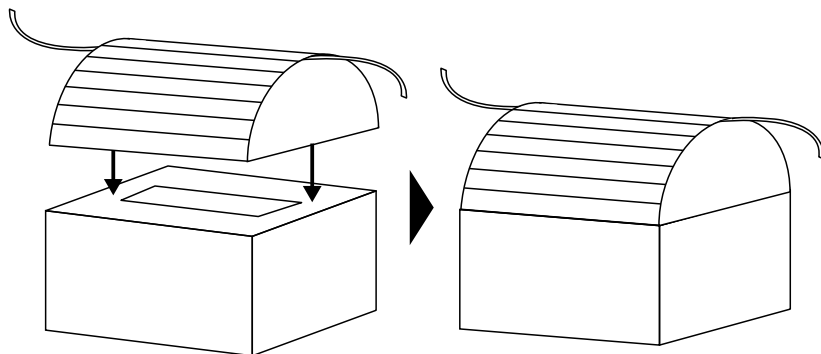

フタのパーツを、箱本体にボンドで貼りつけます。
※フタに色紙を貼った場合、本体にも色紙を貼ると見た目がきれいに仕上がります。

7 飾りパーツを作る

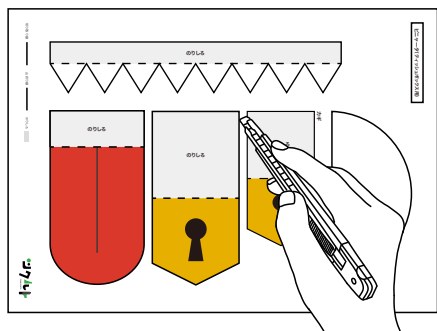

型紙の各飾りパーツを切ります。
※カギは箱のサイズに合わせて選んでください。

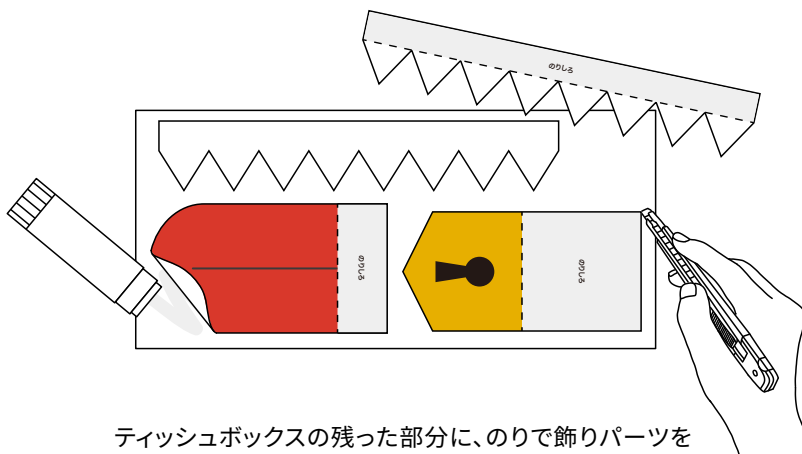

ティッシュボックスの残った部分に、のりで飾りパーツを貼り、型紙の線に沿ってそれぞれ切ります。飾りパーツを貼るスペースが残っていない場合は、お菓子の箱などで代用できます。

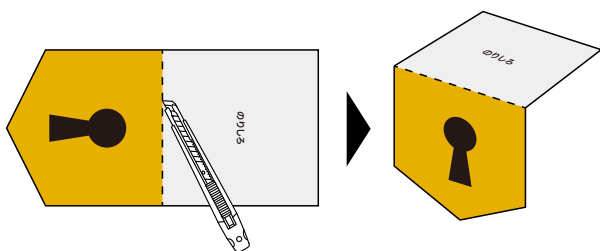

各飾りパーツの山折り線にはカッターで折り目を入れ、山折りにします。

8 飾りパーツをつける

【カギ】

箱を開けて、フタの上側に
ボンドで貼りつけます。

【キバ】

箱を開けて、【カギ】を固定したあとに、
フタの上側に貼ります。フタを閉めやす
いように、少し内側に貼りつけます。

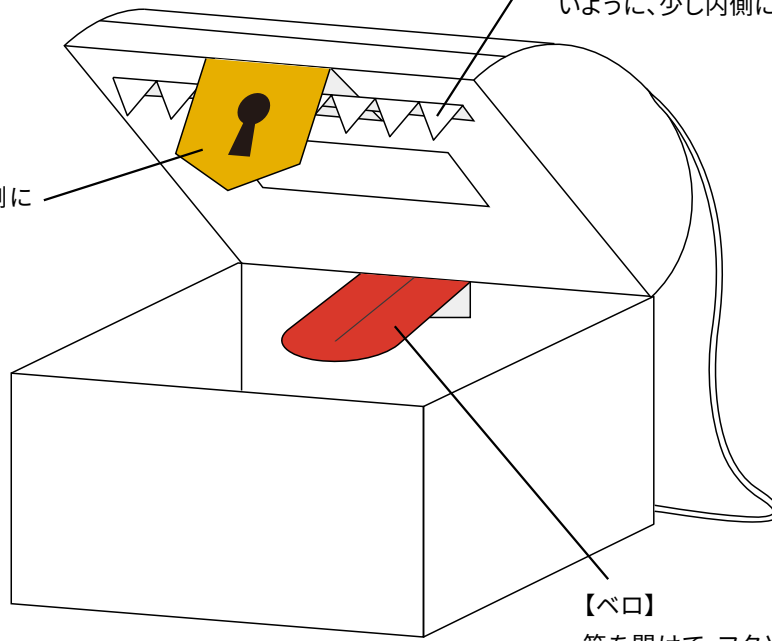

【ベロ】

箱を開けて、フタと本体の境目
の中央に貼りつけます。

9 テープでフタを固定したら完成!

輪っかにしたテープを【カギ】パーツのウラ側に貼りつけ
て、フタと本体を固定したら完成!

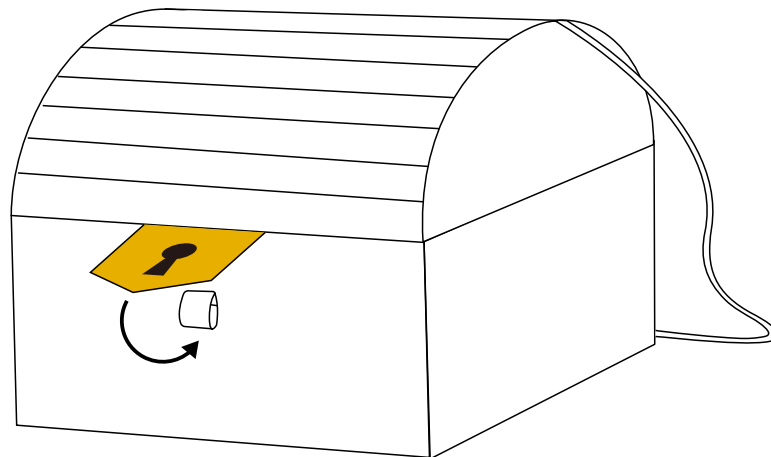

実際にお菓子を入れてみましょう!たくさん入れて重くなり
すぎると、箱がすぐに開いてしまうので、ちょうどいい分量
に調節してみてください。

ピンヤータ(ティッシュボックス用)

キバ

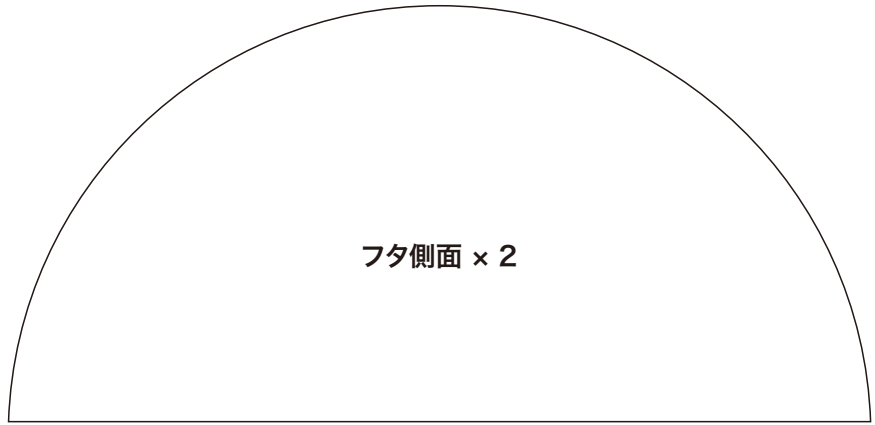
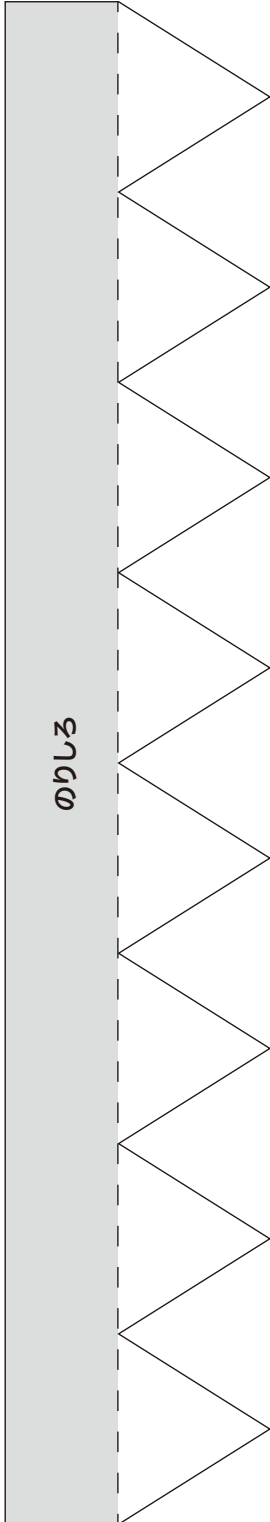

フタ側面 x 2

カギ

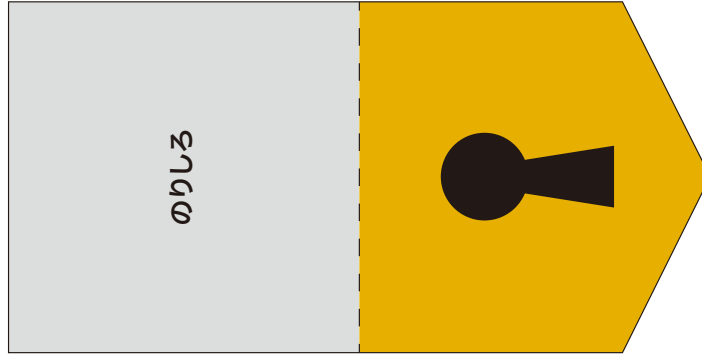

のりしろ

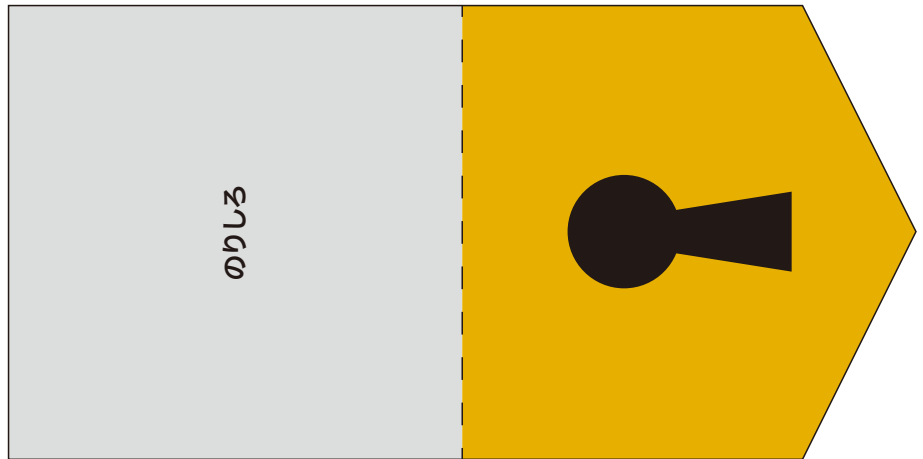

のりしろ

ペロ



のりしろ